

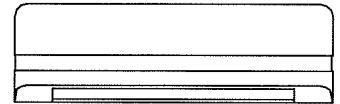

HR942D

- (EN) Active Infrared Motion & Presence Sensor for Automatic Doors.
- (FR) Capteur de présence et de mouvement infrarouge actif pour portes automatiques
- (IT) Sensore agli infrarossi attivo per la rilevazione di presenza e movimento per porte automatiche
- (GE) Aktiver Infrarot-Bewegungs- und Präsenzsensoren für automatische Türen.
- (ES) Sensor de movimiento y presencia por infrarrojos para puertas automáticas

F Version



Section 1 Mounting Information

EN Mounting Information

- 1 Do not mount higher than 3m.
 - 2 Do not leave any objects which may move in the detection pattern.
 - 3 Do not mount where rain or snow will fall directly on unit.
 - 4 Do not mount in a place where reflection of sunlight will shine on unit.
 - 5 Do not mount in a humid or steamy environment.
 - 6 Do not mount five devices in proximity to each other.
- When using from 2 to 4 devices in proximity, use alternate frequency settings as shown. (Maximum 4 sensors)

FR Montage

- 1 N'installez pas le capteur à plus de 3m de hauteur.
 - 2 Ne laissez pas d'objets mobiles dans le champ de détection.
 - 3 N'exposez pas le capteur à la neige ni à la pluie.
 - 4 N'exposez pas le capteur aux reflets du soleil.
 - 5 N'installez pas le capteur dans un environnement humide ou embué.
 - 6 Ne placez pas plus de cinq capteurs à proximité les uns des autres.
- Utilisez des fréquences diverses en cas de montage rapproché de plusieurs capteurs. (voir figure) 4 capteurs maximum.

IT Informazioni di Montaggio

1. Non montare ad un'altezza superiore ai 3 metri
2. Non lasciare oggetti che possono spostarsi entro il campo di rivelazione
3. Non installare il dispositivo in aree dove pioggia o neve possono cadere direttamente sull'unità
4. Non installare il dispositivo in luoghi in cui l'unità può essere colpita dai raggi riflessi del sole
5. Non installare il dispositivo in ambienti umidi o in presenza di vapore
6. Non installare cinque o più dispositivi in prossimità ravvicinata l'uno all'altro. Quando si usano da 2 a 4 dispositivi in prossimità ravvicinata l'uno all'altro, utilizzare le impostazioni di frequenza alterne come indicato (Massimo 4 sensori)

ES Información de montaje

1. No instale a una altura superior a 3 m.
2. No deje objetos que puedan moverse dentro de la zona de detección.
3. No monte en lugares donde la lluvia o la nieve puedan caer directamente sobre la unidad.
4. No instale en lugares en los que dé el reflejo de la luz solar sobre la unidad.
5. No monte en entornos húmedos o en los que se forme condensación.
6. No instale cinco o más dispositivos próximos entre sí. Cuando utilice de 2 a 4 dispositivos próximos entre sí, emplee ajustes de frecuencia alternos según se muestra (máximo 4 sensores)

GE Montageinformation

1. In einer Höhe von weniger als 3 m anbringen.
2. Es dürfen sich keine beweglichen Objekte im Detektionsfeld befinden
3. Nicht dort anbringen, wo das Gerät direkt Regen oder Schnee ausgesetzt ist.
4. Nicht dort anbringen, wo reflektierendes Sonnenlicht auf das Gerät treffen könnte.
5. Nicht in einer feuchten oder dunstigen Umgebung anbringen.
6. Bringen Sie nicht fünf oder mehr Geräte dicht nebeneinander an. Wenn Sie 2 bis 4 Geräte dicht nebeneinander anbringen, benutzen Sie unterschiedliche Frequenzeinstellungen, siehe Abbildung (Maximal 4 Sensoren).

Section 2 Mounting and Wiring

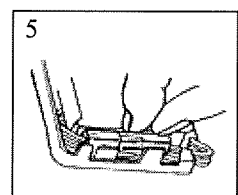
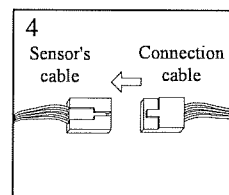
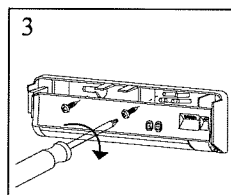
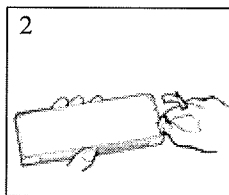
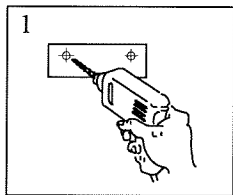

EN Mounting and Wiring

NOTE: For maximum pattern depth and width, mount the HR942D as high as possible and use the maximum pattern angle (10°)

FR Montage et câblage

REMARQUE : Monter le HR942D aussi haut que possible et à l'angle maximum (10°) de détection pour obtenir le champ d'action le plus large.

IT Montaggio e cablaggio

NOTA: Per una profondità ed un'ampiezza massima del campo di rilevazione, montare l'unità HR942D quanto più in alto possibile ed utilizzare la massima angolazione di copertura (10°).

GE Einbau und Verkabelung

BITTE BEACHTEN SIE: Um eine maximale Feldtiefe- und breite zu erreichen, bringen Sie den HR942D so hoch wie möglich an und verwenden Sie den größtmöglichen Feldwinkel (10 Grad).

ES Montaje y cableado

NOTA: Para una profundidad y una anchura máximas de la zona de detección, monte el HR942D lo más alto posible y utilice el ángulo de máximo (10°)

Section 3 Dip Switch Settings

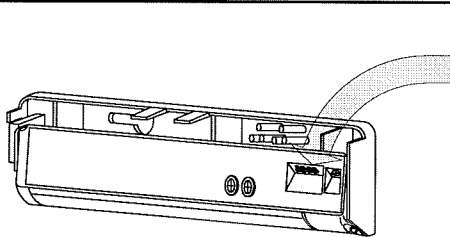

DEFAULT SETTINGS		ON		OFF			
1	2	3	4	5	6	7	8
① Presence Timer	②	③ Pattern Depth (Rows)	④ Frequency	⑤ Monitor mode	⑥		
★ 2 Secs		★ 2 R	★ H	Snow			
15 Secs	Not used	1 R	MH				
60 Secs		2 R	ML	★ Normal			
180 Secs		1 R	L				

- (EN) ☆: Default Setting
- (FR) ☆: Réglage par défaut
- (IT) ☆: Impostazioni predefinite
- (GE) ☆: Grundeinstellung
- (ES) ☆: Ajuste por omisión

EN Dip Switch Settings

- ① **Presence Timer:**
The HR942D will detect a stationary object only for the time period set by the Presence Timer. The timer will reset and begin if any movement is detected.
- ② **Not used.**
- ③ **Pattern Depth (Rows):**
To adjust the pattern depth, set switch 4 as shown.
- ④ **Frequency:**
When more than two sensors are used in close proximity to each other, use alternate frequency settings to prevent interference.
(H + MH + ML + L = Maximum 4 sensors)
- ⑤ **Monitor Mode:**
A Snow Mode is available using switch 7. Snow Mode should only be used in environments with heavy snowfall or other extreme conditions.
- ⑥ **Not used.**

FR Réglages du commutateur DIP

- ① **Minuterie de présence:**
Le HR942D détecte un objet immobile pendant la période fixée par la minuterie de présence, uniquement. Après détection d'un mouvement, la minuterie se remet à zéro et démarre.
- ② **Non utilisé.**
- ③ **Profondeur de détection (rangs):**
Pour régler la profondeur de détection, réglez le commutateur 4 comme indiqué.
- ④ **Fréquence:**
Lorsque plus de deux capteurs sont installés à proximité l'un de l'autre, utilisez des fréquences alternées pour éviter les interférences. (H + MH + ML + L = 4 capteurs maximum)
- ⑤ **Mode surveillance:**
Le mode neige est disponible avec le commutateur 7. Il ne doit cependant être utilisé que dans les environnements sujets à de fortes chutes de neige ou autres conditions extrêmes.
- ⑥ **Non utilisé.**

IT Impostazioni del microinterruttore DIP

- ① **Temporizzatore di presenza:**
L'unità HR942D è in grado di individuare corpi stazionari solamente nel tempo impostato dal Temporizzatore di presenza. Il temporizzatore si reimposta automaticamente per la reinizializzazione in caso di rilevazione di qualsiasi movimento.
- ② **Non utilizzato.**
- ③ **Profondità di rilevazione (Posizioni):**
Per regolare la profondità di rilevazione, impostare il commutatore 4 come indicato.
- ④ **Frequenza:**
Quando sono in uso più di due sensori in prossimità ravvicinata l'uno all'altro, utilizzare impostazioni di frequenza alterne per prevenire fenomeni di interferenza. (H + MH + ML + L = Max. 4 sensori).
- ⑤ **Modalità di monitoraggio:**
Utilizzando il commutatore 7 è disponibile il Modo Neve. Il Modo Neve deve essere utilizzato unicamente in ambienti caratterizzati da abbondanti cadute nevose o ad altre condizioni climatiche estreme.
- ⑥ **Non utilizzato.**

GE Einstellungen der DIP-Schalter

- ① **Präsenzzeitgeber:**
Der HR942D erkennt ein unbewegliches Objekt nur während des eingestellten Zeitraumes. Sobald eine Bewegung erkannt wird, wird der Zeitschalter zurückgesetzt und neu gestartet.
- ② **Wird nicht benutzt.**
- ③ **Feldtiefe (Reihen):**
Zur Einstellung der Feldtiefe stellen Sie bitte den Schalter 4 wie abgebildet ein.
- ④ **Frequenz:**
Wenn mehr als zwei Sensoren dicht nebeneinander verwendet werden, wählen Sie bitte für jeden Sensor eine andere Frequenzeinstellung, um Interferenzen zu vermeiden (H + MH + ML + L = Maximal 4 Sensoren).
- ⑤ **Monitorbetrieb:**
Für Schneebetrieb stellen Sie den Schalter auf 7. Der Schneebetrieb sollte nur in Gebieten mit schweren Schneefällen oder bei anderen extremen Wetterbedingungen benutzt werden.
- ⑥ **Wird nicht benutzt.**

ES Posiciones de conmutadores DIP

- ① **Temporizador de presencia:**
HR942D detectará un objeto fijo únicamente durante el periodo de tiempo establecido mediante el temporizador de presencia. El temporizador se pondrá a cero y comenzará de nuevo si se detecta cualquier movimiento.
- ② **No se utiliza**
- ③ **Profundidad de zona (filas):**
Para ajustar la profundidad de la zona de detección, coloque el conmutador 4 según se muestra.
- ④ **Frecuencia:**
Cuando se utilicen más de dos sensores próximos entre sí, emplee ajustes de frecuencia alternos para evitar interferencias (H + MH + ML + L = Máximo de 4 sensores).
- ⑤ **Modo de control:**
Existe un modo de nieve disponible utilizando el conmutador 7. Este modo sólo deberá utilizarse en entornos con fuertes nevadas u otras condiciones climáticas extremas.
- ⑥ **No se utiliza**

Section 4 Power

EN Power

BEFORE APPLYING POWER, READ AND FOLLOW THESE INSTRUCTIONS:

When power is applied, the sensor will read and store the environmental optical parameters. This is necessary for Presence Detection to work properly.

- ① CLEAR THE AREA OF ANY UNNECESSARY OBJECTS.
- ② Apply POWER.
- ③ Vacate the Detection Pattern immediately. While the sensor sees ANY moving objects in its DETECTION PATTERN, it will not proceed to the following step.
- ④ DO NOT enter DETECTION PATTERN for 10 seconds (Presence Detection Setting).
- ⑤ TEST the presence feature, especially near the door.

When carrying out the following work, Disconnect power to the sensor:

1. When the floor condition change (woolen/rubber).
2. Adjusting pattern or sensitivity.

FR Alimentation

VEUILLEZ LIRE ET SUIVRE LES INSTRUCTIONS SUIVANTES AVANT DE METTRE EN MARCHÉ LE CAPTEUR :

Une fois mis en marche, le capteur lit et enregistre les paramètres optiques de l'environnement. Ces données sont nécessaires pour le fonctionnement de la détection de présence.

- ① RETIREZ TOUS LES OBJETS INUTILES DANS LA ZONE DE COUVERTURE.
- ② Mettez en MARCHÉ.
- ③ Quittez le champ de détection immédiatement. Tant que le capteur voit QUELQUE objet se déplacer dans son CHAMP DE DÉTECTION, il ne procédera pas à l'étape suivante.
- ④ N'ENTREZ PAS DANS LE CHAMP DE DÉTECTION pendant 10 secondes (réglage de la fonction Détection de présence).
- ⑤ TESTEZ la détection de présence, en particulier près de la porte.

Eteignez le détecteur, avant d'effectuer les opérations suivantes :

1. Changement du revêtement du sol (laine / caoutchouc).
2. Réglage du champ ou de la sensibilité.

IT Alimentazione elettrica

PRIMA DI ALIMENTARE ELETTRICAMENTE IL DISPOSITIVO LEGGERE LE SEGUENTI ISTRUZIONI: Quando si collega il dispositivo alla corrente elettrica, il sensore legge e memorizza i parametri ottici ambientali. Ciò è necessario affinché il dispositivo di rilevazione di presenza funzioni nella maniera corretta.

- ① RIMUOVERE DALL'AREA INTERESSATA QUALSIASI OGGETTO SUPERFLUO
- ② Collegare l'ALIMENTAZIONE.
- ③ Invalutare immediatamente l'area di rilevazione. Quando il sensore rileva un QUALUNQUE corpo in movimento nell'AREA DI RILEVAZIONE, non procederà alla fase successiva.
- ④ NON entrare all'interno dell'AREA DI RILEVAZIONE per 10 secondi (impostazione della rilevazione di presenza).
- ⑤ VERIFICARE la funzionalità "presenza", particolarmente in prossimità della porta.

Quando si effettua quanto segue, Scollegare l'alimentazione del sensore:

1. Modifiche alle condizioni del suolo (lana/gomma)
2. Regolazione dell'area di rilevazione o della sensibilità

GE Stromversorgung

LESEN UND BEACHTEN SIE BITTE DIE FOLGENDE ANLEITUNG, BEVOR SIE DEN STROM EINSCHALTEN: Sobald Strom zugeführt wird, "liest" und speichert der Sensor die optischen Umweltparameter. Dies ist notwendig, damit die Präsenzerkennung richtig funktioniert.

- ① UNNÖTIGE OBJEKTE AUS DEM BEREICH ENTFERNEN.
- ② STROM zuführen.
- ③ Verlassen Sie unverzüglich das Detektionsfeld. Solange der Sensor IRGENDWELCHE sich bewegende Objekte im DETEKTIONSFELD erkennt, wird er nicht mit der Prozedur fortfahren.
- ④ Das DETEKTIONSFELD darf während der Einstellung der PRÄSENZERKENNUNGEN (10 Sekunden) NICHT betreten werden.
- ⑤ TESTEN Sie, ob die Präsenzeinstellungen richtig funktionieren, besonders in Türnähe.

Bei folgenden Arbeiten Trennen der Stromversorgung vom Sensor:

1. Bei einer Änderung der Bodenbedingungen (Wolle/Gummi).
2. Bei einer Anpassung des Feldes oder der Empfindlichkeit.

ES Alimentación

ANTES DE APLICAR LA ALIMENTACIÓN, LEA Y RESPETE ESTAS INSTRUCCIONES: Cuando se aplique alimentación, el sensor leerá y almacenará los parámetros ópticos ambientales. Esto es necesario para que la Detección de presencia funcione adecuadamente.

- ① DESPEJE LA ZONA DE CUALQUIER OBJETO INNecesario.
- ② Aplique ALIMENTACIÓN.
- ③ Desaloje la Zona de detección inmediatamente. Mientras el sensor vea CUALQUIER objeto en movimiento dentro de la ZONA DE DETECCIÓN, no procederá con el paso siguiente.
- ④ NO entre en la ZONA DE DETECCIÓN durante 10 segundos (ajuste de detección de presencia).
- ⑤ COMPRUEBE la función de presencia, especialmente cerca de la puerta:

Desconecte la alimentación al sensor, cuando lleve a cabo el siguiente trabajo:

1. Cuando cambien las condiciones del suelo (lana / goma).
2. Cuando se ajuste la zona o la sensibilidad.

Section 5 Adjusting Detection Pattern

EN Beam Angle Adjustment

FR Réglage de l'angle du faisceau

IT Regolazione dell'angolazione del fascio ottico

GE Einstellung des Strahlungswinkels

ES Ajuste del ángulo del haz

- » The body of the sensor can be rotated from 0°~10°(6 Steps)
 » Vous pouvez faire pivoter le corps du capteur de 0° à 10° (6 pas)
 » Il corpo del sensore può essere ruotato da 0° a 10° (6 passaggi)
 » Das Sensorgehäuse kann um 0 bis 10 Grad gedreht werden (6 Stufen)
 » El cuerpo del sensor puede girarse de 0° a 10° (6 pasos)

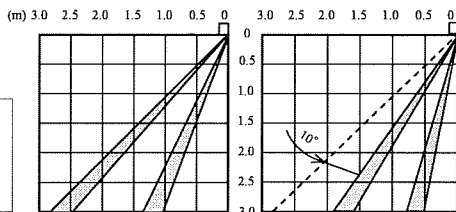
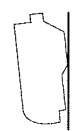
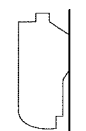

- EN SIDE VIEW/DETECTION PATTERN
 FR VUE LATÉRALE / CHAMP DE DÉTECTION
 IT VISTA LATERALE/AREA DI RILEVAZIONE
 GE SEITENANSICHT/DETEKTIONSFELD
 ES VISTA LATERAL / ZONA DE DETECCIÓN



- Detection pattern will vary according to objects, material, color and speed.
 Le champ de détection varie avec les objets, leur matériel, leur couleur et leur vitesse de déplacement.
 L'area di rilevazione varia a seconda dei corpi presenti, del materiale, del colore e della velocità.
 Das Detektionsfeld ist je nach Objekt, Material, Farbe und Geschwindigkeit variabel.
 La zona de detección variará dependiendo de los objetos, los materiales, los colores y la velocidad.

EN Beam Width Adjustment

FR Réglage de la largeur du faisceau

IT Regolazione dell'ampiezza del fascio

GE Einstellung der Strahlbreite

ES Ajuste de la anchura del haz

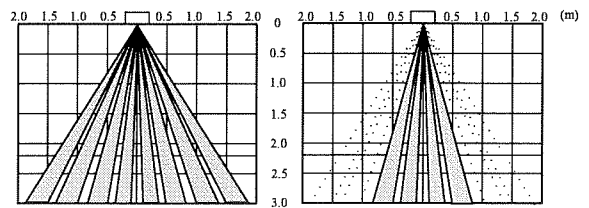
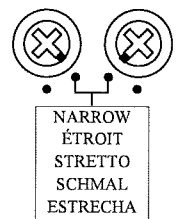
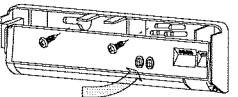
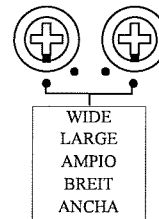

Double Door
 Double Porte
 Doppia Porta
 Doppeltür
 Puerta Doble

Single Door
 Une Porte
 Porta Singola
 Einzeltür
 Puerta Sencilla

- EN FRONTAL VIEW/DETECTION PATTERN
 FR VUE FRONTALE / CHAMP DE DÉTECTION
 IT VISTA FRONTALE/AREA DI RILEVAZIONE
 GE VORDERANSICHT/DETEKTIONSFELD
 ES VISTA FRONTAL / ZONA DE DETECCIÓN

Section 6 Verification of Operation

EN Verification of Operation

1. After mounting, setting parameters and applying power, walk test unit to verify detection pattern.
2. If the door does not operate properly, recheck the dip switch settings and pattern adjustments.
3. After rechecking, if there is still a problem, adjust the sensitivity.

- » Adjust high (clockwise) to increase sensitivity.
 » Adjust low (counter-clockwise) to decrease sensitivity.

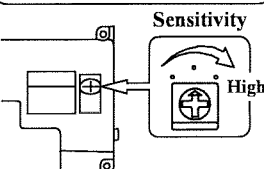

FR Vérification des opérations

1. Après avoir monté le capteur, établis les paramètres et mis en marche le dispositif, testez son fonctionnement en marchant dans le champ de détection.
2. Si la porte ne fonctionne pas correctement, vérifiez de nouveau les paramètres du commutateur DIP et les réglages du champ de détection.
3. Si quelque problème subsiste après ce contrôle, réglez la sensibilité.

- » Augmentez-la en tournant le bouton dans le sens des aiguilles d'une montre.
 » Diminuez-la en tournant le bouton dans le sens contraire des aiguilles d'une montre.

IT Controllo operativo

1. Una volta installato il dispositivo, impostati i parametri ed alimentata l'unità, sottoporla a verifica camminando nell'area di rilevazione, onde accertarne il corretto funzionamento.
2. Se la porta non dovesse funzionare correttamente, ricontrollare le impostazioni del microinterruttore dip e le regolazioni del sistema di rilevazione.
3. Dopo aver effettuato un secondo controllo, qualora si riscontrassero nuovamente problemi di funzionamento, regolare la sensibilità del dispositivo.

- »Regolare in altezza (in senso orario) per aumentare il livello di sensibilità.
 »Regolare verso il basso (in senso antiorario) per diminuire il livello di sensibilità.

GE Betriebsprüfung

1. Gehen Sie nach der Montage, dem Einstellen der Parameter und der Stromzufuhr in den Bereich, um das Detektionsfeld zu prüfen.
2. Wenn die Tür nicht ordentlich funktioniert, überprüfen Sie noch einmal die Schalter- und die Feldeinstellungen.
3. Falls nach der wiederholten Prüfung immer noch Fehler auftreten, stellen Sie die Empfindlichkeit neu ein.

- »Zur Verstärkung der Empfindlichkeit stellen Sie den Sensor höher (im Uhrzeigersinn) ein.
 »Zur Verminderung der Sensitivität stellen Sie den Sensor niedriger (gegen den Uhrzeigersinn) ein.

ES Verificación del funcionamiento

1. Una vez efectuado el montaje, configurados los parámetros y aplicada la alimentación, camine para probar la unidad y verificar la zona de detección.
2. Si la puerta no funciona adecuadamente, vuelva a comprobar las posiciones de los conmutadores DIP y los ajustes de la zona.
3. Si sigue existiendo un problema tras volver a comprobar, ajuste la sensibilidad.

- »Ajuste hacia arriba (en el sentido de las agujas del reloj) para incrementar la sensibilidad.
 »Ajuste hacia abajo (en el sentido contrario de las agujas del reloj) para reducir la sensibilidad.

Section 7 Troubleshooting

EN Troubleshooting					
Problems	Cause	Solution	Problems	Cause	Solution
Door does not operate	Sensor Connector	Tighten connector or reconnect	Door operates by itself	There is a cloth mat in the monitored area.	Turn the sensor power off and then on again, and allow it 10 seconds.
	Power Supply	Check that the power supply is properly connected.			
Door operates intermittently	Sensor is very dusty or covered by water drops, etc.	Clean the sensor (do not use thinner or alcohol to clean sensor)		The condition of the monitored area is varying. • Dusty / Dirty • Snow	Adjust the detection pattern - move it closer to the door
	Sensitivity too low	Turn up sensitivity			
Door operates by itself	Detection pattern in the wrong position	Alter the detection pattern by changing sensor angle, dip switch settings and/or pattern width adjustments		The condition of the monitored area can change due to heavy dust or dirty, heavy snow or footprints being left in fresh snow, this will cause the door to open sometimes. Set the Presence Timer to a short time. See Section 3.	
	Sensitivity too high	Turn down Sensitivity.			
	Another sensor is too close by	Change the frequency to each sensor.			
FR Dépannage					
Problème	Cause	Solution	Problème	Cause	Solution
La porte ne fonctionne pas	Connecteur du capteur	Serrer le connecteur ou reconnecter.	La porte fonctionne automatiquement	Présence d'une carpe dans la zone surveillée	Éteindre puis allumer le capteur et attendre 10 secondes avant toute action.
	Alimentation	Vérifier le branchement de l'alimentation.			
La porte fonctionne par intermittence	Capteur recouvert de poussière, de gouttes d'eau, etc.	Nettoyer le capteur (Ne pas utiliser de diluant ou d'alcool)		La distance de détection s'étend trop loin de la porte. Le capteur détecte les personnes qui y passent devant.	Rapprocher le champ de détection de la porte.
	Sensibilité trop basse	Augmenter la sensibilité			
La porte fonctionne automatiquement	Champ de détection mal orienté	Modifier l'inclinaison du capteur, les paramètres des commutateurs DIP et/ou les réglages de la largeur du faisceau de détection.		La condition de la zone surveillée varie • Poussière / Saleté • Neige	La porte peut s'ouvrir parfois sous l'effet d'un changement de condition de la zone surveillée, dû à une couche épaisse de poussière ou de saleté, de neige ou d'empreintes de pas sur de la neige fraîche. Réduire la période de la minuterie de présence. Voir Section 3.
	Sensibilité trop élevée	Diminuer la sensibilité			
	Présence d'un autre capteur à proximité	Modifier la fréquence de chaque capteur			
IT Risoluzione dei problemi di funzionamento					
Problema	Causa	Soluzione	Problema	Causa	Soluzione
La porta non funziona	Connettore sensore	Serrare il connettore o ricollegarlo.	La porta si apre e si chiude da sola	Presenza troppo ravvicinata di un altro sensore	Modificare la frequenza di ogni sensore
	Alimentazione elettrica	Verificare che il dispositivo sia stato collegato elettricamente nella maniera corretta.			
La porta funziona ad intermittenza	Il sensore è molto impolverato o bagnato (presenza di goccioline d'acqua), ecc.	Pulire il sensore (non utilizzare diluenti o alcool per pulire il sensore)		Il sistema di rilevazione davanti alla porta è troppo distante; rilevazione di persone in transito	Regolare il sistema di rilevazione spostandolo più vicino alla porta.
	Sensibilità eccessivamente bassa	Aumentare il livello di sensibilità			
La porta si apre e si chiude da sola	L'area di rilevazione è stata impostata in maniera errata	Modificare l'area di rilevazione variando l'angolazione del sensore, le impostazioni del microinterruttore dip e/o le regolazioni d'ampiezza dell'area di rilevazione.		Le condizioni dell'area monitorata sono soggette a variazioni: • Presenza di polvere/sporcizia • Neve	Le condizioni dell'area monitorata possono variare a causa della presenza di grandi quantitativi di polvere o di sporcizia, di cumuli di neve o di impronte fresche sulla neve stessa; tutto questo determina un funzionamento "intermittente" della porta. Impostare il timer di presenza su intervalli più brevi. Vedere la Sezione 3
	La sensibilità è troppo elevata	Ridurre la soglia di sensibilità.			
GE Fehlerbehebung					
Problem	Ursache	Lösung	Problem	Ursache	Lösung
Tür funktioniert nicht	Sensorstecker	Stecker befestigen oder noch einmal einstecken	Die Tür arbeitet von selbst	Es befindet sich eine Matte im überwachten Bereich	Schalten Sie den Sensorstrom ab und wieder an und warten Sie 10 Sekunden.
	Stromversorgung	Prüfen Sie, ob die Stromversorgung richtig eingesteckt ist.			
Die Tür öffnet sich intermittierend	Der Sensor ist sehr staubig oder mit Wassertropfen, etc. bedeckt	Den Sensor reinigen (keine Verdünnungsmittel und keinen Alkohol zur Reinigung des Sensors benutzen)		Detektionsfeld ist zu weit von der Tür entfernt und entdeckt vorbeigehende Personen	Richten Sie das Detektionsfeld so ein, dass es sich näher an der Tür befindet.
	Empfindlichkeit zu niedrig	Empfindlichkeit erhöhen.			
Die Tür arbeitet von selbst	Detektionsfeld in der falschen Position	Verändern Sie das Detektionsfeld durch die Anpassung des Sensorwinkels, der DIP-Schalter-Einstellungen und/oder der Einstellungen der Feldbreite.		Der Zustand des überwachten Bereichs hat sich geändert • Staubig/Schmutzig • Schnee	Der Zustand des überwachten Bereichs kann sich durch starke Staub- oder Schmutzentwicklung, schwere Schneefälle oder Fußabdrücke in frischem Schnee ändern, wodurch die Tür manchmal offen bleibt. Stellen Sie den Präsenzscharter auf einen kürzeren Zeitraum ein (siehe Abschnitt 3).
	Empfindlichkeit zu hoch	Empfindlichkeit verringern.			
	Ein weiterer Sensor ist zu dicht installiert	Ändern Sie die Frequenzeinstellungen für die einzelnen Sensoren.			
ES Solucin de problemas					
Problemas	Causa	Solución	Problemas	Causa	Solución
La puerta no funciona	Conector del sensor	Apriete el conector o vuelva a conectar.	La puerta funciona por sí sola	Hay una alfombra dentro de la zona controlada	Apague y vuelva a encender el sensor y deje transcurrir 10 segundos.
	Alimentación	Compruebe que la alimentación está conectada adecuadamente.			
La puerta funciona de modo intermitente	El sensor tiene polvo o está cubierto por gotas de agua, etc.	Limpie el sensor (no utilice disolvente ni alcohol para limpiar el sensor)		Zona de detección demasiado lejos en frente de la puerta, detectando la gente que pasa	Ajuste la zona de detección y ajústela más cerca de la puerta.
	Sensibilidad muy baja	Incrementa la sensibilidad			
La puerta funciona por sí sola	Zona de detección en posición inadecuada	Modifique la zona de detección cambiando el ángulo del sensor, las posiciones de los conmutadores DIP y / o los ajustes de anchura de la zona.		La condición de la zona controlada puede variar debido a fuerte polvo o suciedad, nieve o huellas en la nieve fresca. Esto hace que la puerta se abra a veces. Ajuste el temporizador de presencia en tiempos más cortos. Consulte la sección 3.	
	Sensibilidad demasiado alta	Reduzca la sensibilidad.			
	Existe otro sensor demasiado próximo	Cambie la frecuencia de cada uno de los sensores.			

Section 8 Technical Data

EN Technical Data					
Model	HR942D Motion & Presence Sensor	Power Consumption	AC 12V -below 1.8VA DC 12V -below 100mA AC 24V -below 2.8VA DC 24V -below 60mA	LED Indication	RED-Detecting, GREEN-Standby
Detection Method	Active Infrared Detection			Temperature Range	-20°C to 60°C
Installed Height	3m Max			Weight	190 g
Pattern Adjustments	Pattern Width (wide or narrow) Pattern Depth (1 to 2 Rows) Angle Adjustment 0° to 10° in 6 steps Sensitivity	Output Contact	Form Relay : DC 50V 0.1A (Resistor Load) Grey Wire : Power Yellow Wire : Output	Color	Black & Silver
		Output Holding Time	Approx. 0.5 seconds	Accessories	Cable, Mounting Template, Installation Instructions, Mounting Screws
Power Supply	AC/DC12~32V ±10%	Presence Timer	Limits of 180,60,15 and 2 seconds		
FR Spécifications techniques					
Modèle	HR942D Capteur de mouvement et de présence	Consommation d'énergie	CA 12V -inférieure à 1,8VA CC 12V -inférieure à 100mA CA 24V -inférieure à 2,8VA CC 24V -inférieure à 60mA	Indications LED	ROUGE-Détection, VERT-Pause
Méthode de détection	Détection infrarouge active			Limites de température	-20°C à 60°C
Hauteur de l'installation	3m Maximum			Poids	190g
Réglages de la détection	Largeur de la détection (sélection large ou étroit) Profondeur de la détection (1 à 2 rangs avec un commutateur DIP) Angle de détection 0° à 10° en 6 pas	Contact de sortie	Depuis le relais C : CC 50V 0,1A (Charge de résistance) Câble gris : Alimentation Câble jaune : Sortien	couleurs	Noir et argent
		Temps d'attente de sortie	Environ 0,5 secondes	Accessoires	Câble, support de montage, instructions pour l'installation, vis de montage
Alimentation	CA / CC 12~32V ±10%	Minuterie de présence	Les périodes sont limitées à 180s, 60s, 15s et 2s		
IT Specifiche tecniche					
Modello	HR942D Sensore di movimento e di presenza	Alimentazione elettrica	AC / DC 12~32V ±10%	Temporizzatore di presenza	Limiti di 180, 60, 15 e 2 secondi
Metodo di rilevazione	Rilevazione attiva all'infrarosso	Assorbimento elettrico	AC 12V -inferiore a 1,8VA DC 12V - inferiore a 100mA AC 24V - inferiore a 2,8VA DC 24V - inferiore a 60mA	Indicatore LED	ROSSO: rilevazione; VERDE: stand by
Altezza d'installazione	3 m max.			Campo di variazione termica	da -20°C a 60°C
Regolazioni del sistema di rilevazione	Ampiezza dell'area di rilevazione (lobi di copertura ampi o stretti) Profondità dell'area di rilevazione (da 1 a 2 posizioni con microinterruttori dip) Regolazione dell'angolazione da 0° a 10° in 6 passaggi.	Contacto in uscita	Relè C: DC 50V 0,1 A (resistenza di carico) Cavo grigio: Alimentazione elettrica Cavo giallo: Uscita	Peso	190g
		Tempo di ritenuta in uscita	Circa 0,5 secondi	colori	Nero e Argento
				Accessori	Cavo, dima di foratura, istruzioni per l'installazione, viti di montaggio
GE Technische Daten					
Modell	HR942D Bewegungs- und Präsenzsensoren	Stromversorgung	Wechselstrom/Gleichstrom 12 bis 32V ±10%	Präsenzzeitgeber	Grenzwerte: 180, 60, 15 und 2 Sekunden
Detektionsmethode	Aktive Infraroterkenung	Stromverbrauch	Wechselstrom 12V - unter 1.8VA Gleichstrom 12V - unter 100mA Wechselstrom 24V - unter 2.8VA Gleichstrom 24V - unter 60mA	LED-Anzeige	ROT: Erkennung, GRÜN: Bereitschaft
Installationshöhe	Maximal 3 m			Gewicht	190g
Feldanpassung	Feldbreite (Wahl zwischen breit oder schmal mit Drehschalter) Feldtiefe (1 bis 2 Reihen mit DIP-Schalter) Winkeleinstellung 0 bis 10 Grad in 6 Stufen	Ausgangskontakt	Relais Form C: Gleichstrom 50V 0.1A (Widerstandsbelastung) Graues Kabel: Strom Gelbes Kabel: Ausgang	Farben	Schwarz & Silber
		Ausgangshaltezeit	Ca. 0,5 Sekunden	Zubehör	Kabel, Montageplatte, Installationsanleitung, Montageschrauben
ES Datos técnicos					
Modelo	HR942D Sensor de movimiento y presencia	Alimentación	CA / CC 12 ~ 32 V ±10%	Temporizador de presencia	Limites de 180, 60, 15 y 2 segundos
Método de detección	Detección activa por infrarrojos	Consumo	CA 12 V - menos de 1,8VA CC 12 V - menos de 100mA CA 24 V - menos de 2,8VA CC 24 V - menos de 60mA	Indicación de LED	ROJO: Detectando, VERDE: En espera
Altura de instalación	3 m máximo			Rango de temperatura	-20 °C a 60 °C
Ajustes de zona de detección	Anchura de zona (reguladores de ancha o estrecha) Profundidad de zona (1 a 2 filas con conmutador DIP) Ajuste de ángulo 0° a 10° en 6 pasos	Contacto de salida	Relé con forma de C: CC 50 V 0,1 A (carga de resistencia) Cable gris: Alimentación Cable amarillo: Salida	Peso	190 g
		Tiempo de retención de salida	Aprox. 0,5 segundos	colores	Negro y plateado
				Accesorios	Cable, plantilla de montaje, instrucciones de instalación, tornillos de montaje

Section 9 External Dimensions

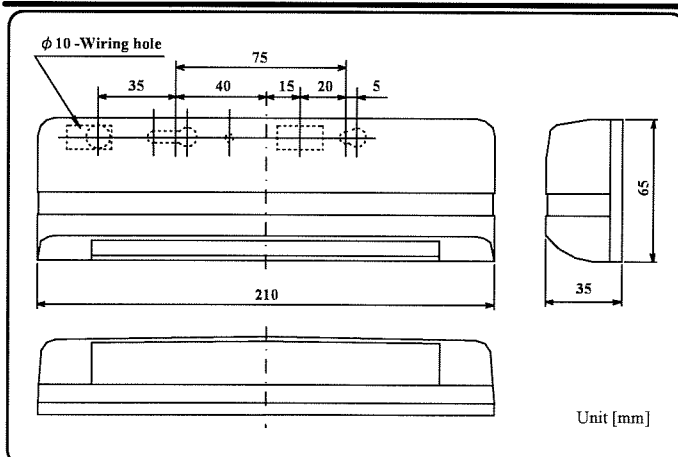

HOTRON HOTRON CO., LTD.

HOTRON CO., LTD.
1-11-26 Hyakunin-Cho,
Shinjuku-Ku, Tokyo, Japan
Phone: +81-3-5330-9221
Fax: +81-3-5330-9222
URL: <http://www.hotron.com>

Hotron Ireland Ltd.
26 Dublin Street (2nd Floor),
Carlow, Ireland
Phone: 353-(0)59-9140345
Fax: 353-(0)59-9140543
URL: <http://www.hotron.com>

MP-3616-B '06.01
MADE IN JAPAN